

UDZ 型复合型料位控制器

应用

★ 钢铁、焦化耐火、水泥、除尘、化工化纤、电力、粮食、筑路机械等行业

特性

- ★ 可实际验证料仓物料，免拆卸，安全方便
- ★ 可验证误动作，设计独特
- ★ 可手动控制
- ★ 可人工探测，十分便利
- ★ 电子与手动互补

产品描述



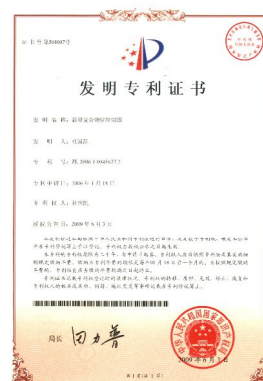

目前，接触式料位控制器的种类很多，如机械式（阻移式、阻旋式）、电子式（音叉式、电容式、射频导纳式）等。由于料仓内的物料工况复杂，各种料位控制器都存在这样或者那样的不足。尤其有些时候，需要实际验证料仓是否存在物料以便确定电子式料位控制器的当前状态，只能拆下控制器看一看料仓内的实际状况才能确定。如果压力仓，又不可能随意拆装，十分不方便。由于料仓的物料情况十分复杂，往往存在料位控制器的误动作，这时究竟是控制器失灵，还是料位报警呢？实在令人难以分辨，只能拆下控制器加以确定，给现场工作造成很大的困难。

对于人类来说，眼睛看到的或者用手摸到的是最可靠的。再可靠的自动控制系统，都需要配备手动控制。根据这条原则，本公司独创出复合型料位控制器。将电子式（电容式、射频导纳式）与机械式（阻移式、手动式）结合为一体，对于前面所述难题便可迎刃而解。将控制器安装完毕，通过手动检测即可探知料位状态，把电子式控制器调试完成而不必等待物料的实际发生，大大降低了调试的难度。另外，当料位控制器出现故障时，可以通过人工来探测报警，对于工业现场十分便利。

电子与手动互补是一种常用方式。也可以与阻移式（或阻旋式）复合，让两者互为备用。



技术参数

型 号	UDZ-CPZ 高温型 射频导纳与阻移式复合	UDZ-CYZ 型 音叉与阻移式复合	UDZ-CPZ 型 射频导纳与阻移式复合	UDZ-CPS 型 射频导纳与手动式复合
图 片				
专利号：ZL200510047862.0 ZL200610045677.2				
法兰标准	JB/T82-1994, DN80, PN1.0			
介质温度	小于 250 摄氏度			
介质密度	手动检测部分及阻移式大于 0.5 克/立方厘米（密度过轻时，需要专门定做） 电容式与射频导纳式与密度无关			
料仓压力	不大于 0.8MPa			
介质颗粒	适用于不大于直径 1.0 厘米的粉粒体。			
防爆等级	dIIBT4			
特殊要求	详细内容请参照相关料位计系列选型			

安装说明

● **说明一：安装位置**

安装前对仪表运行进行检查，接通电源，试运转灵活、动作无误、即可安装。
 本仪表分水平安装和垂直安装；水平安装时必须加保护罩，防止物料直接冲击；安装时躲开下料口。
 安装时出线口向下（保护罩口 180° 开口向下）
 保护罩长度与仪表长度配套，安装插入料仓深度，按设计尺寸执行。

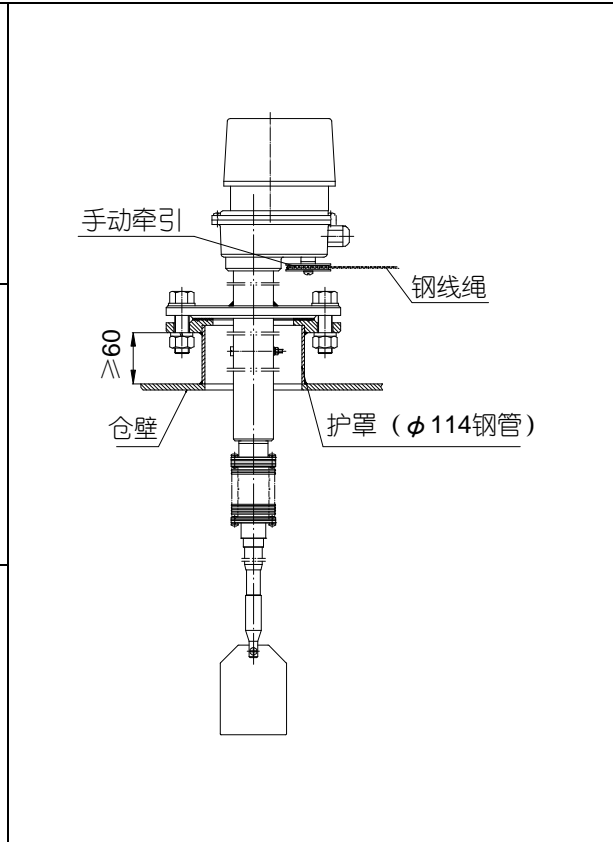
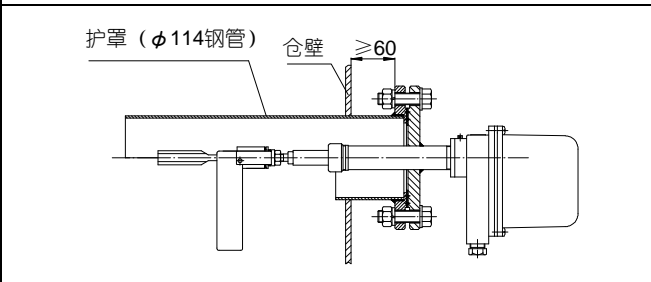
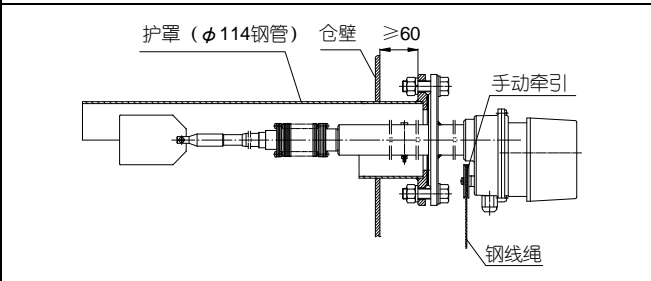
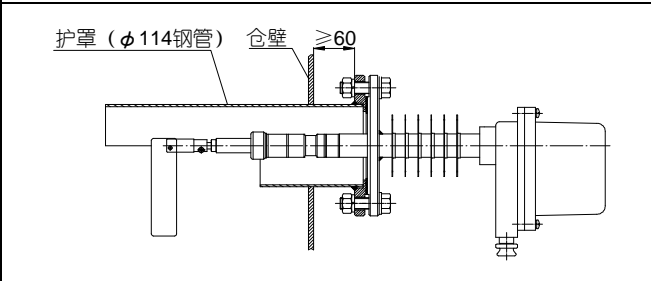

● **说明二：注意事项**

当手动测量感觉有物料而射频导纳（或者电容式等）物位控制器没有对应输出时，可以通过手动按钮输出开关信号。

当阻移式与射频导纳、电容式、音叉式复合时，用户可以分别使用它们各自的输出，自己来决定料位信号的使用方法。也可以选用本公司专门配备的逻辑电路，两种料位信号分为“与”逻辑、“或”逻辑作为系统的输出。专用逻辑电路端子图如下：KS 为来至射频导纳或电容式、音叉式等的继电器信号；KZ 为来至阻移式继电器信号；需要注意的是：此时

阻移式与射频导纳或电容式、音叉式等的输出继电器有一对被逻辑电路占用，输出“与”逻辑、“或”逻辑由接线盒内的开关进行选择。

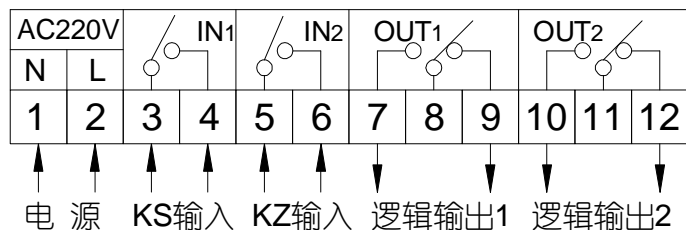

说明三：仪表接线

● 射频导纳（或电容式）与阻移式接线

射频导纳或电容式接线图

阻移式部分(AC220V、DC24V)接线图

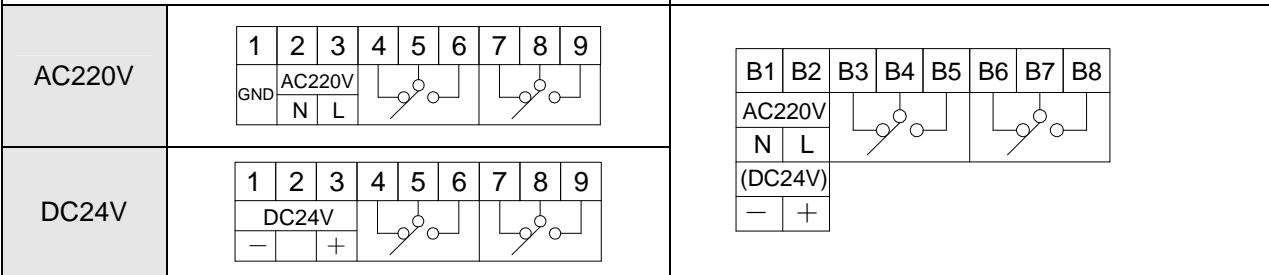

● 射频导纳（或电容式）与手动复合

射频导纳或电容式接线图

手动按钮接线图

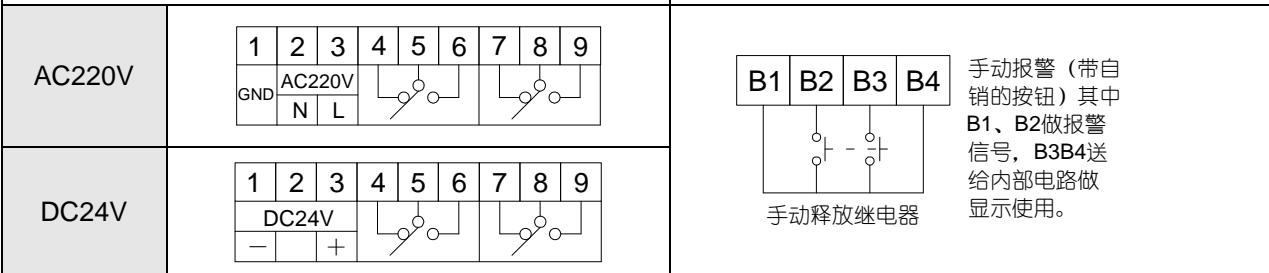

● 阻移式与手动复合（或手动）接线

阻移式与手动复合（或手动）接线图

手动按钮接线图

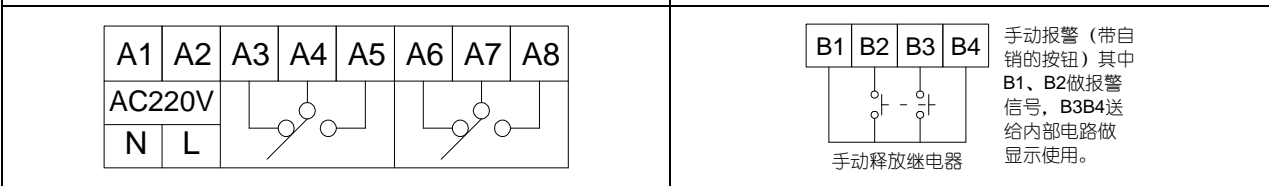

● 音叉与阻移式复合接线

音相依接线图

阻移接线图

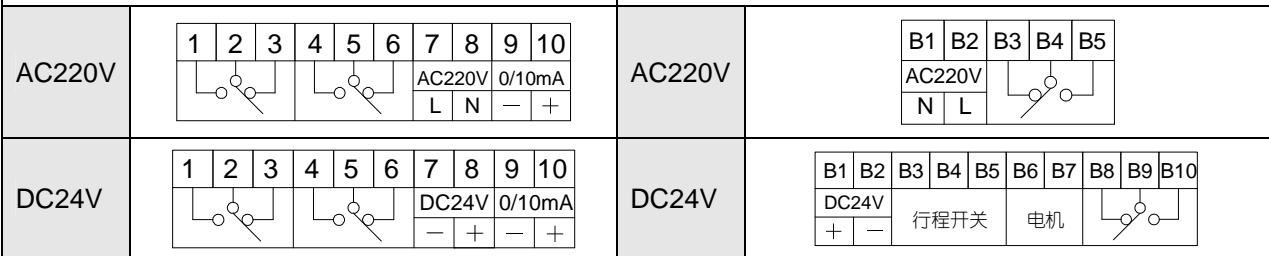

仪表外形

● UDZ-CPZ 型 射频导纳与阻移式复合

● UDZ-CPS 型 射频导纳与手动式复合

